



# PARTYBOX 1000



**BETJENINGSVEJLEDNING**

---

## VIGTIGE SIKKERHEDSINSTRUKTIONER

### Kontroller kabelspænding før brug

**PARTYBOX 1000** er blevet designet til brug med 100-240 volt, ~50/60 Hz AC-strøm. Tilslutning til en kabelspænding anden end den, som produktet er beregnet til, kan forårsage brandfare og beskadige enheden. Hvis du har spørgsmål til spændingskravene til din specifikke model eller spændingsforsyningen i dit område, bedes du kontakte din lokale forhandler, før du slutter enheden til en stikkontakt.

### Brug ikke forlængerledninger

Forebyg sikkerhedsrisici ved kun at benytte den strømledning, der følger med din enhed. Vi anbefaler ikke brug af forlængerledninger sammen med dette produkt. Som med alle andre elektriske enheder bør du ikke trække strømledninger under tæpper eller placere tunge genstande på dem. Beskadigede strømledninger skal udskiftes øjeblikkeligt af et autoriseret servicecenter med en ledning, der imødekommer fabriksspecifikationerne.

### Håndter AC-strømledningen med forsigtighed

Afbryd altid strømledningen fra en **AC**-stikkontakt ved at trække i strikket og aldrig i ledningen. Hvis du ikke har planer om at bruge højttaleren igennem længere tid, bør du afbryde den fra stikkontakten.

### Kabinettet må ikke åbnes

Dette produkt indeholder ingen komponenter, der kan serviceres af brugeren. Åbning af kabinettet kan forårsage fare for elektrisk stød, og enhver modifikation af produktet annullerer garantien. Hvis der ved uheld kommer vand ind i enheden, skal du øjeblikkeligt afbryde den fra stikkontakten og opsøge et autoriseret servicecenter.

## EPILEPSI-ADVARSEL

**Nogle få mennesker kan opleve epileptiske anfald, når de ser blinkende lys.**

# INDHOLDSFORTEGNELSE

---

## VIGTIGE SIKKERHEDSINSTRUKTIONER 2

---

## 1. INTRODUKTION 4

---

## 2. HVAD ER DER I KASSEN 4

---

## 3. OVERSIGT 5

3.1 TOPPANEL 5

3.2 DJ-PAD 6

3.3 BAGPANEL 7

---

## 4. PLACERING 7

---

## 5. TÆND 8

---

## 6. BRUGEN AF DIN PARTYBOX 8

6.1 BLUETOOTH-FORBINDELSE 8

6.2 USB-FORBINDELSE 8

6.3 AUX-FORBINDELSE 9

6.4 LINE IN 9

6.5 MIX LYD MED EN MIKROFON ELLER GUITAR 9

---

## 7. TRANSPORT 10

---

## 8. LUFTBEVÆGELSE-ARMBÅND 10

8.1 TÆND/SLUK 10

8.2 UDSKIFTNING AF BATTERI 10

8.3 KONTROLLÉR PARTYBOX MED LUFTBEVÆGELSE-  
ARMBÅNDET VIA BEVÆGELSER 11

---

## 9. INDSTILLINGER 11

9.1 TWS-TILSTAND 11

9.2 DEMO-TILSTAND 11

9.3 STANDBY-TILSTAND 11

---

## 10. SPECIFIKATIONER 12

---

## 11. FEJLFINDING 12

---

## 12. OVERENSSTEMMELSE 13

---

## 13. LICENS 13

---

## 1. INTRODUKTION

Tillykke med dit køb! Denne vejledning inkluderer information om "JBL PARTYBOX 1000" højttaleren. Vi opfordrer dig til at bruge et par minutter på at læse denne vejledning, som beskriver produktet og indeholder trinvisse instruktioner, der hjælper dig med at konfigurere og komme i gang. Læs og forstå sikkerhedsinstruktionerne, inden du tager produktet i brug.

Hvis du har spørgsmål vedrørende disse produkter, deres installation og betjening, bedes du kontakte din forhandler eller kundeservice eller besøge os på [www.jbl.com](http://www.jbl.com).

## 2. HVAD ER DER I KASSEN

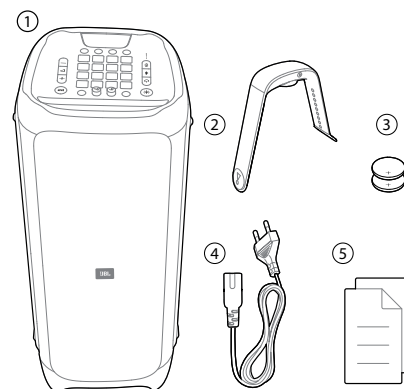

- 1) Hovedenhed
- 2) Armbånd til håndbevægelser
- 3) Batterier til armbånd (2x 3V CR2032)
- 4) Strømledning\*
- 5) Lynvejledning, sikkerhedsblad, garantikort

\* Strømledningens længde og stiktype varierer efter region.

### 3. OVERSIGT

#### 3.1 Toppanel

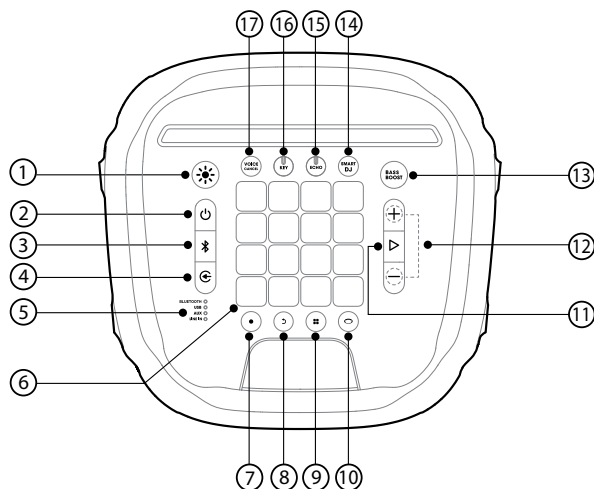

- 1) ✨
  - Tryk for at skifte mellem lysshow-mønstre.
  - Tryk og hold nede i 2 sekunder for at tænde eller slukke for stroboskop-lampen.
- 2) ⏻
  - Tryk for at tænde/slukke.
- 3) ✎
  - Tryk for at aktivere Bluetooth-parringstilstand.
  - Tryk og hold i 20 sekunder for at afbryde den aktuelle enhed og parre med en ny enhed.
- 4) 📶
  - Tryk gentagne gange for at vælge musikkilde (Bluetooth / USB / AUX / LINE IN).
- 5) 🔦
  - LED-indikatorer til at vise den nuværende musikkilde.
- 6) 🎛️
  - DJ-kontroltaster.
- 7) 🎵
  - Tryk for at optage et nyt nummer. Der kan optages op til 8 numre.
- 8) 🗑️
  - Tryk for at slette det sidst optagede nummer.
  - Tryk, og hold i 2 sekunder, for at slette alle optagede numre.
- 9) 🎹
  - Tryk gentagne gange for at vælge en lydeffekt (Trommer / Keyboard / Piano / DJ / Skræddersyet).
- 10) 🌈
  - Tryk for at gå til farvekontrol-tilstand og skifte mellem forskellige lysfarver på frontpanelet og armbåndet.

- 11) – / +
  - Tryk for at skrue op eller ned for lydstyrken.
  - Tryk på begge samtidig for lydløs.
- 12) ▶
  - Tryk for at afspille eller sætte musikken på pause.
  - Tryk to gange for at afspille det næste nummer.
  - Tryk tre gange for at afspille det forrige nummer.
- 13) **BASS BOOST**
  - Tryk gentagne gange for at skifte mellem 1. og 2. niveau af lydforstærkning eller slukke.
- 14) **SMART DJ**
  - Tryk for at tænde eller slukke for Smart DJ.
- 15) **ECHO**
  - Roter for at justere ekko-volumen (tilslut en mikrofon for at aktivere karaoke-tilstanden).
- 16) **KEY**
  - Roter for at justere toneniveauet (tilslut en mikrofon for at aktivere karaoke-tilstanden).
- 17) **VOICE CANCEL**
  - Tryk for at annullere eller gendanne den menneskelige stemme (tilslut en mikrofon for at aktivere karaoke-tilstanden).

**Bemærkninger:**

- Brug smart DJ til at analysere musikrytme og DJ-mix-effekter som flanging, indfasning og kor.
- Brug smart DJ til at spille hurtige musik rytmer (club, hiphop, techno, etc...)
- Med USB-kilden udsender Smart DJ kontinuerlig musik og udfylder tomrummet mellem de to samples.

**Lysdiode, funktioner**

⏻	🔴 Slukket	Slukket
	🟢 Hvid (konstant)	Tændt
	🟡 Gul (konstant)	Standby
✎	🔴 Slukket	ikke forbundet
	🟢 Hvid (konstant)	Forbundet
	🟡 Hvid (blinker)	Parring
<b>BASS BOOST</b>	🔴 Slukket	Slukket
	🟢 Hvid (konstant)	Tændt
<b>VOICE CANCEL</b>	🔴 Slukket	Slukket
	🟢 Hvid (konstant)	Tændt
<b>H/V-kanal</b>	🔴 Slukket	Slukket
	🟢 Hvid (konstant)	Tændt
<b>SMART DJ</b>	🔴 Slukket	Slukket
	🟢 Hvid (konstant)	Tændt

**Advarsel:**

- Se ikke direkte på de dele, der udsender lys, når højtalerlysene tændes eller blinker.

## 3.2 DJ-pad

### Farvekontrol

Tryk på  for at gå til farvekontrol-tilstand, og tryk så på enhver DJ-kontroltast for at vælge en farve til lyset for både PartyBox og armbånd i nærheden. Farven vil lyse i 5 sekunder. For at holde farven konstant, skal du holde DJ-kontroltasterne nede i 2 sekunder.

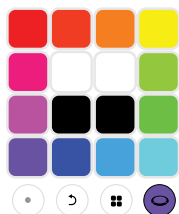

### Lydeffekter

Tryk  gentagne gange for at vælge en lydeffekt (Trommer / Keyboard / Piano / DJ / Skræddersyet).

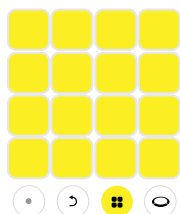

Trommer (standard)

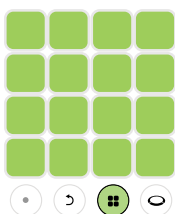

Tastatur

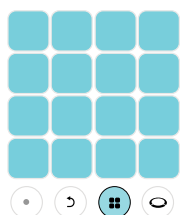

Piano

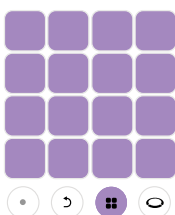

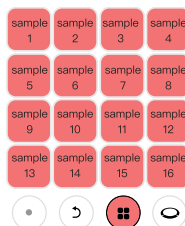

DJ-effekter

### Skræddersy effekter



Skræddersyede effekter (understøtter kun MP3-format).

1. Indsæt et USB-stik.
2. Tryk på  gentagne gange for at vælge USB-kilden.
3. Tryk på  gentagne gange, for at vælge skræddersyede effekter.
4. Lydsamples, der er gemt i USB'en, vil blive indlæst. Under indlæsning vil alle tasterne på skift blive pink (samples indlæses i alfabetisk rækkefølge, op til 16 samples).

### Bemærkninger:





- Understøtter kun MP3-format.
- De uploadede samples er begrænset til i alt 96 sekunder blandt de første 16 samples på USB-stikket.
- Når alle samples er indlæst, kan du fjerne USB-stikket, samples bliver ikke gendannet efter effektcykllussen.

### Understøttet MP3-format

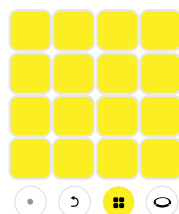
Filtype	Codec	Samplerate	Bitrate
MP3	MPEG1 layer2/3	32 / 44.1 / 48	32 / 40 / 48 / 56 / 64 / 80 / 96 / 112 / 128 / 160 / 192 / 224 / 256 / 320
	MPEG2 layer2/3	16 / 22.05 / 24	8 / 16 / 24 / 32 / 40 / 48 / 56 / 64 / 80 / 96 / 112 / 128 / 144 / 160
	MPEG2.5 layer3	8 / 11.025 / 12	8 / 16 / 24 / 32 / 40 / 48 / 56 / 64 / 80 / 96 / 112 / 128 / 144 / 160

### Optagelsesloops



1. Tryk  for at starte optagelsen, optagelsesknappen begynder at blinke rødt.
2. Tryk for at spille DJ Pads.
3. Tryk  for at standse optagelsen (optagelsen vil automatisk stoppe efter 30 sekunder).
4. Tryk  for at optage et ny sample. Det nyoptagede nummer vil overlape afspilning i et loop med tidligere optagede numre. Samples, der er optaget senere, vil være kortere eller svare til det første sample.
5. Tryk på  for at slette det sidst optagede sample. Hvis du vil slette alle optagede samples, skal du holde  nede i 2 sekunder (der kan optages op til 8 spor).

## 3.3 Bagpanel

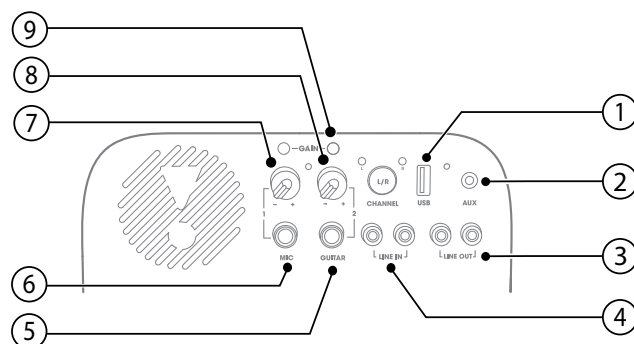

**1) USB**

- Tilslut en USB-lagerenhed.
- Oplad en ekstern USB-enhed.

**2) AUX**

- Forbind til en ekstern lydenhed med et lyd kabel.

**3) LINE OUT**

- Tilslut de analoge lydindgangsstik på en anden analog enhed med RCA-lydkabel.

**4) LINE IN**

- Tilslut de analoge lydudgangsstik på en analog enhed med RCA-lydkabel.

**5) GUITAR**

- Forbind til en guitar (medfølger ikke).

**6) MIC**

- Forbind til en mikrofon (medfølger ikke).

**7) LYDSTYRKE (MIC)**

- Drej på knappen for at justere mikrofonens lydstyrke til det ønskede niveau.

**8) LYDSTYRKE (GUITAR)**

- Drej på knappen for at justere guitarens lydstyrke til det ønskede niveau.

**9) FORSTÆRKNING**

- Guitar og mikrofon forstærkning-kontrolknapper til at matche mikrofonens og guitarens lyd.

---

**4. PLACERING****Bemærk:**

- Sid ikke på højttaleren, og skub ikke til den. Dette kan medføre funktionsfejl og forårsage personskade og/eller skade på ejendom.

Placér højttaleren vertikalt på en flad, stabil overflade, og sørg for, at siden med gummifødderne vender nedad.

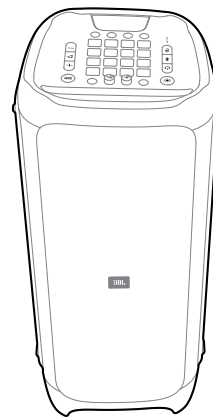

## 5. TÆND

### Advarsel:

- Anvend kun den medfølgende strømledning.

Sæt den ene ende af strømledningen i **STRØM**-stikket på bagsiden af højttaleren, og sæt derefter den anden ende til en stikkontakt.

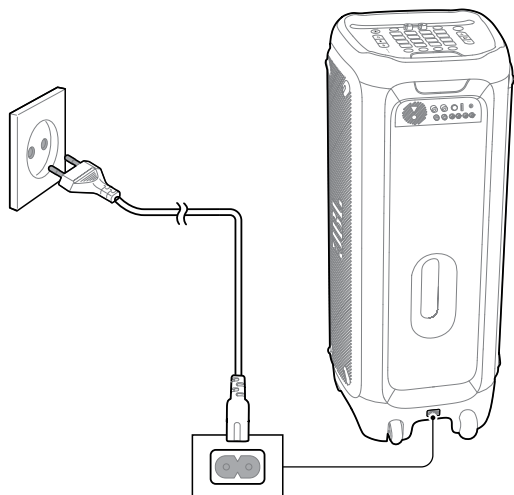

## 6. BRUGEN AF DIN PARTYBOX

### 6.1 Bluetooth-forbindelse

Du kan bruge din **PartyBox** som en ekstern højttaler til din Bluetooth-aktiverede smartphone eller tablet.

1. Tryk  for at aktivere Bluetooth-parringstilstand.
2. Vælg "JBL PartyBox 1000" tilslutning.
3. Når der er blevet tilsluttet korrekt, vil lyden strømme fra din Bluetooth-enhed til denne højttaler.

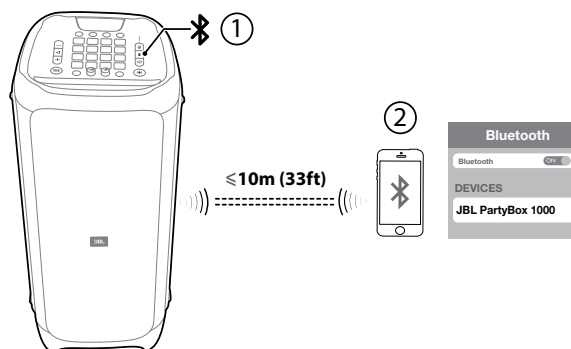

### Bemærkninger:

- Denne højttaler kan huske maksimalt 8 parrede enheder. Den niende parrede enhed erstatter den første.
- Hvis der bliver bedt om en PIN-kode, når du tilslutter en Bluetooth-enhed, skal du indtaste "0000".
- Bluetooth-ydeevnen kan påvirkes af afstanden mellem dette produkt og din Bluetooth-enhed og af driftsmiljøet.

### For at afkoble Bluetooth-aktiveret enhed:

- Sluk for denne højttaler,
- Deaktiver Bluetooth på din enhed, eller
- Flyt denne højttaler væk fra Bluetooth-driftsområdet.

### For at tilslutte den Bluetooth-aktiverede enhed igen:

- Når du tænder højttaleren næste gang, forsøger den automatisk at oprette forbindelse til den sidst tilsluttede enhed.
- Sker dette ikke, så vælg "JBL PartyBox 1000" manuelt på din Bluetooth-enhed for at oprette forbindelse.

### 6.2 USB-forbindelse

Med din **PartyBox** kan du nyde musik, der er gemt på en USB-lagerenhed.

Sæt din USB-lagringsenhed ind i USB-indgangen i din **JBL PartyBox**, og skift til USB-kilden. Musikken afspilles automatisk. Hvis ikke, skal du kontrollere, om USB-enhedens understøttede lydformat er opført i nedenstående skema.



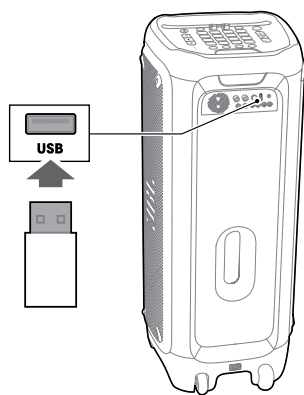

**Lydformater**

Filtype	Codec	Samplerate	Bitrate
WAVE	PCM	8 / 11.025 / 12 / 16 / 22.05 / 24 / 32 / 44.1 / 48	384 / 529.2 / 576 / 768 / 1058.4 / 1152 / 1536 / 2116.8 / 2304
MP3	MPEG1 layer2/3	32 / 44.1 / 48	32 / 40 / 48 / 56 / 64 / 80 / 96 / 112 / 128 / 160 / 192 / 224 / 256 / 320
	MPEG2 layer2/3	16 / 22.05 / 24	8 / 16 / 24 / 32 / 40 / 48 / 56 / 64 / 80 / 96 / 112 / 128 / 144 / 160
	MPEG2.5 layer3	8 / 11.025 / 12	8 / 16 / 24 / 32 / 40 / 48 / 56 / 64 / 80 / 96 / 112 / 128 / 144 / 160
WMA		8 / 11.025 / 16 / 22.05 / 32 / 44.1/48	5 / 6 / 8 / 10 / 12 / 16 / 20 / 22 / 32 / 36 / 40 / 44 / 48 / 64 / 80 / 96 / 128 / 160 / 192 / 256 / 320

**6.3 AUX-forbindelse**

- Tilslut et lyd kabel, og skift aux-kilden (medfølger ikke) til:
  - Hovedtelefonstikket på din bærbare lydenhed
  - AUX** -stikket på denne højttaler.
- Tænd din bærbare lydenhed, og den begynder at afspille.

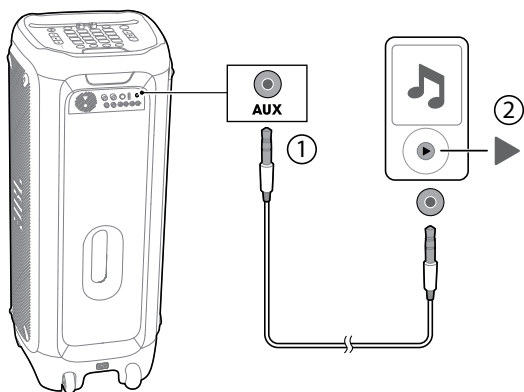

**6.4 LINE IN**

Forbind et par **RCA**-lydkabler (rød/hvid, medfølger ikke) til:

- RCA** -lydudgangene (rød/hvid) på den analoge enhed (TV, DVD -afspiller, osv.)
- LINE IN (V/H)**-stik på bagsiden af denne højttaler.

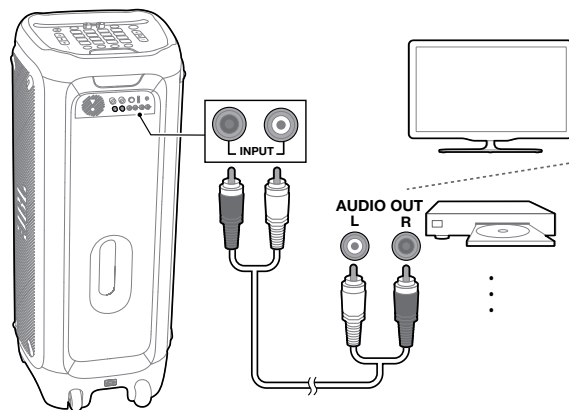

**6.5 Mix lyd med en mikrofon eller guitar**

Ved at bruge en mikrofon (medfølger ikke) eller en elektrisk guitar (medfølger ikke), kan du mixe lyden med en lydkilde.

- Drej på knappen for at justere **MIC/GUITAR** lydstyrken, til det ønskede niveau.
- Tilslut din mikrofon eller guitar til **MIC/GUITAR**-stikket på denne højttaler.
- Syng gennem mikrofonen, eller spil på guitar.
  - For at justere lydkildens lydstyrke skal du trykke på **+ / -**;
  - For at justere lydstyrken for mikrofonen eller guitaren drejes på **MIC/GUITAR** -lydstyrkeknop.

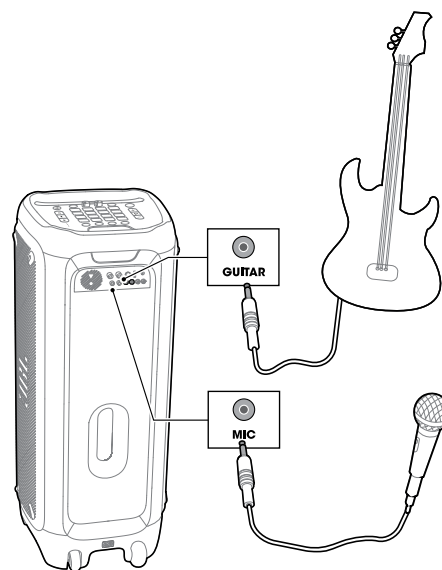

**Advarsel:**

- Når du ikke bruger mikrofonen eller guitaren, skal du mindske **MIC/GUITAR** -lydstyrken til minimum og fjerne dem fra stikket.

## 7. TRANSPORT

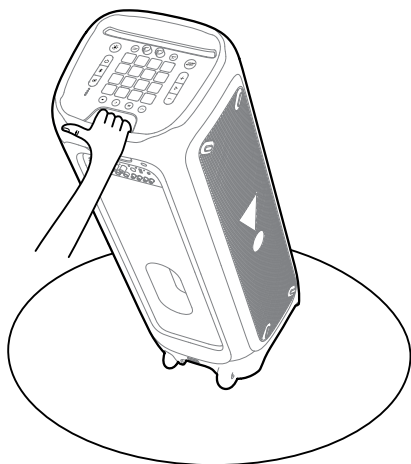

### Advarsler:

- Før du transporterer højttaleren, skal du sørge for, at alle ledninger er frakoblet.
- Hold godt fast i produktet under transporten for at undgå personskade og/eller skade på ejendom.



## 8. LUFTBEVÆGELSE-ARMBÅND

### 8.1 Tænd/sluk

- Tryk  for at tænde for luftbevægelses-armbåndet, og det vil blive automatisk parret med PartyBox.
- Tryk  for at slukke for luftbevægelses-armbåndet.

### 8.2 Udskiftning af batteri

#### Bemærk:

- DJ-armbåndet er drevet af batterier. Når armbåndets batteri er ved at være tomt, vil det begynde at blinke rødt, og efter 5 minutter vil det slukke.

Åbn batteridækslet i pilens retning, indtil det er helt fjernet. Isæt batterierne (3V), og sæt batteridækslet på plads igen.

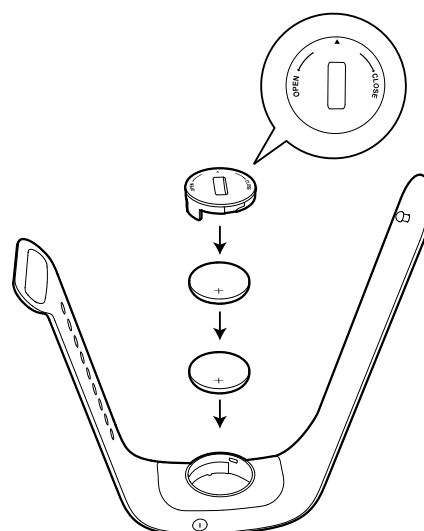

#### Bemærk:

- Luftbevægelses-armbåndet forbindes automatisk med den nærmeste PartyBox 1000.

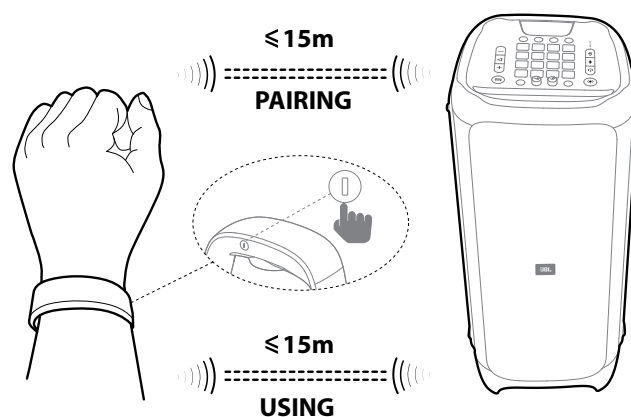

### 8.3 Kontrollér PartyBox med luftbevægelses- armbåndet via bevægelser

#### Bemærk:

- Rotations-radius skal være mere end 20 cm.

Bevægelse	Handling
Klap  x2	Afspil lydeffekt 1
Ryst  x4	Afspil lydeffekt 2
Roter 	Skift lysmønstre

## 9. INDSTILLINGER

### 9.1 TWS-tilstand

De to **PartyBox 1000**-højtalere kan forbindes med hinanden i TWS-tilstand.

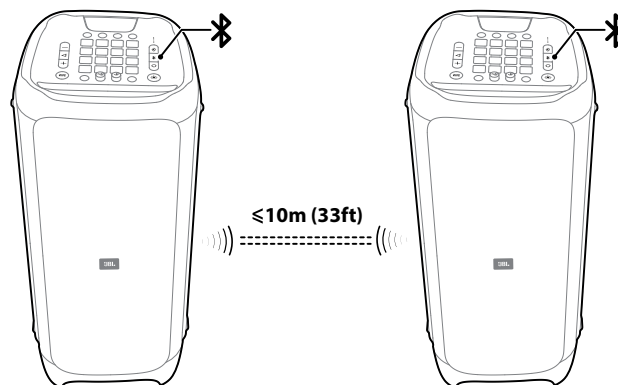

1. Tryk og hold \* på begge højttalere samtidigt i 5 sekunder, og du hører en tone der angiver, at højttalerne er i parringstilstand. Når TWS-forbindelsen er etableret, vil du høre en anden tone.
2. Tryk på L/R knappen på en højttaler for at skifte mellem venstre kanal, højre kanal og stereo. En anden højttaler vil automatisk ændre indstillingen. Som standard er den første højttaler tilsluttet din enhed den vigtigste (venstre kanal), mens den anden vil være den sekundære højttaler (højre kanal).

### 9.2 Demo-tilstand

#### Advarsel:

- Sørg for, at PartyBox er sat til en stikkontakt for at gå i demo-tilstand.
- Hvis strømskiftet tages ud, slukkes Partyboxen. Hvis strømmen genoptages, vil PartyBox automatisk sættes i demo-tilstand.

Tryk og hold ▷ og **BASS BOOST** samtidigt i 5 sekunder for at komme ind i eller forlade demo-tilstand.

I demo-tilstand er alle indgangskilder deaktiverede, alle knapper undtagen + / - / ▷ / **BASS BOOST** er deaktiverede.

#### Bemærk:

- PartyBox har indbyggede 3 x 30 sekunders musiknumre.

#### Afspilning

- Tryk ▷ én gang for at starte, sætte på pause eller genoptage afspilningen (et sample vil kun blive afspillet i 30 sekunder).
- Tryk ▷ en gang efter pausen for at spille det næste nummer.

### 9.3 Standby-tilstand

Standby-funktionen kan kun indstilles, når højttaleren ikke bruges i 20 minutter. For at forlade standby-tilstanden, tryk på \* eller ⏻.

## 10. SPECIFIKATIONER

- Produktnavn: PartyBox 1000
- AC-strøm indgang: 100-240V ~ 50/60Hz
- Strømforbrug: 150W
- Strømforbrug i standby:  
<2W med BT forbindelse;  
<0.5W uden BT forbindelse
- USB-udgang: 5V = 2.1A
- Højtalerenheder: 1 x 12" Subwoofer + 2 x 7" Mid-range + 1 x Kompressionsenhed
- Højtalerimpedans: Subwoofer 3 ohm / Mellemtone 4 ohm / Kompressionsenhed 4 ohm
- Samlet udgangseffekt: 1100W
- Frekvensområde: 30Hz -20kHz(-6dB)
- Signal til støj (S/N)-forhold: 80 dBA
- Batteritid for armbånd: 6 timer
- Bluetooth-version: 4.2
- Bluetooth-profil: A2DP V1.3, AVRCP V1.6
- Bluetooth-senderfrekvensområde: 2402-2480 MHz
- Bluetooth maksimum sendeeffekt: 15dBm (EIRP)
- Bluetooth-sendemodulation: GFSK,  $\pi/4$  DQPSK, 8DPSK
- Bluetooth-rækkevidde: Ca. 10m (33 fod)
- USB-filsystem: FAT16, FAT32
- USB-filformat: .mp3, .wma, .wav
- Luftbevægelses-armsbånd: BLE-teknologi
- Mål (B x H x D):  
397 x 1050 x 390 mm (15,6 x 41,3 x 15,4 ")
- Nettovægt: 34,7 kg (76,5 lbs)

## 11. FEJLFINDING

### Advarsel:

- Forsøg aldrig selv at reparere produktet. Hvis du har problemer, mens du anvender dette produkt, skal du kontrollere følgende punkter, før du anmoder om service.

### System

Produktet vil ikke tænde.

- Kontrollér, om netledningen er godt tilsluttet stikkontakten og **PartyBoxen**.
- I "**Luftbevægelses-armsbåndet**" udskiftes batteriet med et nyt og genstartes derefter.

### Lyd

Ingen lyd fra **PartyBoxen**.

- Sørg for, at **PartyBoxen** er tændt.
- Sørg for, at lydstyrken er skruet op til et hørligt lydniveau.
- Sørg for, at den er tilsluttet en musikkilde. Hvis musikilden har en lydstyrkekontrol, skal du sørge for, at den er på et hørbart niveau.

### Bluetooth

En enhed kan ikke oprette forbindelse til **PartyBox**.

- Kontrollér, at du har aktiveret enhedens Bluetooth-funktion.
- **PartyBox** er allerede forbundet med en anden Bluetooth-enhed. Tryk og hold  for at afbryde forbindelsen og parre med en ny enhed.

Dårlig kvalitet af lydafspilning fra en tilsluttet Bluetooth-enhed.

- Bluetooth-modtagelsen er dårlig. Flyt enheden tættere på **PartyBoxen**, eller fjern enhver hindring mellem enheden og **PartyBoxen**.

---

## 12. OVERENSSTEMMELSE

Produktet er i overensstemmelse med EU's energikrav.

### Bluetooth-forbindelsestilstand

Produktet er beregnet til at blive brugt til trådløs afspilning af musik via Bluetooth-forbindelse. En forbruger kan streamme Bluetooth-lyd til højttaleren. Når produktet er tilsluttet via Bluetooth, skal Bluetooth-forbindelsen altid forblive aktiv for at sikre korrekt drift.

Produktet går i dvaletilstand (netværks-standby), efter 20 minutter uden brug er strømforbruget @ søvn mindre end 2,0 watt, hvorefter den kan genaktiveres via Bluetooth-forbindelse.

### Bluetooth-afbrydelsestilstand

Produktet går i standbytilstand efter 20 minutter uden drift. Strømforbruget i standby er mindre end 0,5 watt.

---

## 13. LICENS



Varemærket Bluetooth® og de tilhørende logoer er registrerede varemærker tilhørende Bluetooth SIG, Inc., og enhver brug af sådanne mærker af HARMAN International Industries, Incorporated foregår under licens. Andre varemærker og varebetegnelser tilhører deres respektive ejere.



HARMAN International Industries,  
Incorporated 8500 Balboa  
Boulevard, Northridge, CA 91329  
USA  
[www.jbl.com](http://www.jbl.com)

© 2022 Harman International Industries, Incorporated. Alle rettigheder forbeholdes. JBL er et varemærke tilhørende HARMAN International Industries, Incorporated, der er registreret i USA og/eller andre lande. Funktioner, specifikationer og udseende kan ændres uden varsel.